

Good  
to hear  
you

**MUTE.**

**MUTE.**

MUTE

Collection 2021

Good to hear you

## Table of contents

|                   |     |
|-------------------|-----|
| World of Mute     | 008 |
| Pods              | 026 |
| Acoustic Lighting | 052 |
| Privacy Screens   | 072 |
| Sound Absorbers   | 092 |
| Technical data    | 116 |

# Collection



Pods  
Space S  
Page 036-039



Space M  
Page 040-043



Space L  
Page 044-047



Space XL  
Page 048-051



Acoustic  
Lighting  
Mist  
Page 056-061



Bell  
Page 062-065



Loop  
Page 066-069



Line  
Page 070-071



Privacy  
Screens  
Duo  
Page 076-079



Wall  
Page 080-083



Cone  
Page 084-087



Booth  
Page 088-091



Sound  
Absorbers  
Blocks  
Page 096-099



Tower  
Page 100-103



Shell  
Page 104-107



Print  
Page 108-111



Canvas  
Page 112-113



Puzzle  
Page 114-115

# World of Mute

**We believe the best ideas are  
born out of lively debate.  
An exchange of views conducted  
in perfect harmony.**

## OUR GOAL

As pioneers of the acoustic world, we create products for friendly and rewarding conversations in busy spaces. Our solutions combine top acoustic performance with timeless design.

DE Als Pioniere der akustischen Welt tragen wir dazu bei, das Umfeld für freundliche und bereichernde Gespräche in geschäftigen Räumen zu schaffen. In diesem Sinne schaffen wir erstklassige Lösungen, die akustische Spitzenleistung mit zeitlosem Design verbinden.

FR En tant que pionniers de l'univers acoustique, nous contribuons à créer un environnement propice aux conversations conviviales et enrichissantes dans les espaces occupés. Dans cette optique, nous créons des solutions haut de gamme combinant des performances acoustiques optimal et un design élégant et intemporel.





## HEARING YOUR NEEDS

Mute has been a genuine **specialist in interior acoustics** since day one. Our **in-house sound experts** work tirelessly to bring your conversations to a higher level. Our **very own sound lab** brings the guarantee of product performance through rigorous testing. Finally, our user-friendly **Mute App** is ready to help you design a sound working environment.

DE Mute ist seit dem ersten Tag ein echter Spezialist für Innenakustik. Unsere hauseigenen Sound-Experten arbeiten unermüdlich daran, die Zukunft ihres Fachgebiets durch ihr meisterhaftes Design mitzugestalten. Unser eigenes Soundlabor sorgt durch rigorose Tests für eine Garantie für die Produktleistung. Das letzte akustische Familienmitglied ist unsere benutzerfreundliche Mute App, die euch bei der Gestaltung einer Arbeitsumgebung unterstützt.

FR Mute est un véritable spécialiste de l'acoustique intérieure depuis le premier jour. Nos propres experts du son travaillent sans relâche sur la manière de façonner l'avenir de leur domaine grâce à leur maîtrise du design. Les tests rigoureux réalisés au sein de notre laboratoire interne du son garantissent la performance accrue de nos produits. La dernière arrivée dans notre famille acoustique est notre application Mute, conviviale et simple d'utilisation, prête à vous aider à concevoir un environnement de travail sain.



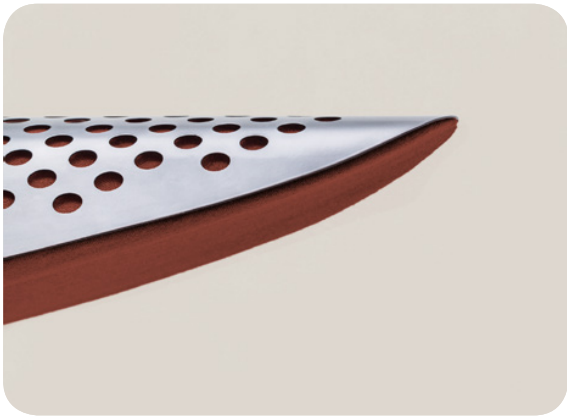

## IN GOOD DESIGN WE TRUST

At the heart of our design philosophy is a desire to explore **aesthetic simplicity**. A vision that lets the beauty shine through and the technical element take a back seat. Our contemporary pieces have been carefully crafted to consider the environment of the modern-day office, hotels, and other public spaces. This ensures an **everlasting style** that never dates.

DE Im Mittelpunkt unserer Designphilosophie steht der Wunsch, ästhetische Einfachheit zu entdecken. Eine Vision, die die Schönheit durchscheinen und das technische Element in den Hintergrund treten lässt. Unsere zeitgenössischen Stücke wurden sorgfältig gefertigt, um die Umgebung des modernen Büros, Hotels und anderer öffentlicher Räume zu berücksichtigen. Dies gewährleistet einen unvergänglichen Stil, der niemals veraltet.

FR Au cœur de notre philosophie axée sur le design, se trouve le désir d'explorer et promouvoir la simplicité esthétique. Une vision permettant à la beauté de briller à travers l'élément technique. Nos pièces contemporaines ont été soigneusement conçues en tenant compte de l'environnement du bureau moderne, des hôtels et autres espaces publics. Nous souhaitons ainsi garantir un style intemporel.

## QUALITY LIVES LONGEST

Our primary goal is to create products **built to last**. With genuine value for their users. We take the sole responsibility for the entire production process with our **own manufacturing plant** running in line with ISO 9001. We are most proud of our **talented team of craftsmen** using locally sourced, durable materials.

DE Unser primäres Ziel ist es, Produkte zu schaffen, die langlebig sind. Mit echtem Wert für ihre Nutzer. Wir übernehmen die alleinige Verantwortung für den gesamten Produktionsprozess und verfügen über eine eigene Produktionsstätte, die nach ISO 9001 arbeitet. Das Juwel in unserer Exzellenzkrone ist ein Team talentierter Fachleute, die lokal bezogene, langlebige Materialien verwenden. Qualität lebt am längsten.

FR Notre but premier est de créer des produits destinés à durer dans le temps. Avec une réelle valeur ajoutée pour leurs utilisateurs. Nous assumons de ce fait l'entière responsabilité de l'ensemble du processus de production, opéré au sein de notre propre usine de fabrication conforme à la norme ISO 9001. En utilisant des matériaux durables provenant de sources locales, notre équipe d'artisans talentueux constitue le joyau de notre couronne d'excellence. Assurément, la qualité dure dans le temps.





## IN HARMONY WITH NATURE

At Mute we value **customised, handcrafted** products over large-scale production. We strive to source the majority of our **components from within a few kilometres** of our factory. It is our honest mission to work with the **finest materials** earth has to offer – from FSC-certified wood to recycled fabrics. **Nature is watching.** And our conscience is clear.

DE Bei Mute legen wir Wert auf maßgeschneiderte, handgefertigte Produkte und nicht auf Massenproduktion. Wir bemühen uns, den Großteil unserer Komponenten aus einem Umkreis von wenigen Kilometern um unsere Fabrik zu beziehen. Es ist unsere ehrliche Mission, mit den feinsten Materialien zu arbeiten, die die Natur zu bieten hat, von FSC-zertifiziertem Holz bis hin zu recycelten Stoffen. Die Natur schaut zu. Und unser Gewissen ist rein.

FR Chez Mute, nous valorisons les produits faits à la main sur-mesure, bien que dans le cadre d'une production à grande échelle. Nous portons une attention particulière à nous procurer la majorité de nos composants à proximité de notre usine. Il nous tient à cœur de travailler avec les matériaux que la nature nous offre, allant du bois certifié FSC aux tissus recyclés. La nature nous observe et notre conscience est claire.

## DESIGNERS



Jakub Sobiepanek



Paul & Kate Brooks



Maja Ganszyniec

We believe great performance and quality need to go hand in hand with style. To transform technical products into works of art, we collaborate with renowned designers. Our pure lines suit all environments where we work and socialise.

DE Wir sind fest davon überzeugt, dass die Leistungsstärke und Qualität Hand in Hand mit erlesenem Stil gehen sollten. Um technisch einfache Produkte als kleine Kunstwerke zu gestalten, arbeiten wir mit den renommiertesten Designern zusammen. Unsere klaren Linien passen zu allen Arten von Räumen, in denen wir täglich leben und arbeiten.

FR Nous sommes convaincus que la performance et la qualité vont de pair avec le style. Pour apporter cette touche d'art à nos produits techniques, nous travaillons en étroite collaboration avec des designers renommés. Dans chaque espace où nous travaillons et sociabilisons, les lignes pures et modernes de nos produits s'adaptent.

# Products

# Pods

Acoustic pods are an indispensable feature throughout modern offices. They offer the ideal solution for a quick call, focused work, or a productive meeting. These pods are a favourable alternative to the traditional huddle and conference rooms with configurations to suit every possible requirement.

DE Akustische Pods sind ein unverzichtbares Merkmal in modernen Büros. Sie bieten die ideale Lösung für einen schnellen Anruf, konzentriertes Arbeiten oder ein produktives Meeting. Diese Pods sind eine günstige Alternative zu den traditionellen Huddle- und Konferenzräumen mit Konfigurationen, die allen möglichen Anforderungen gerecht werden.

FR Les cabines acoustiques sont devenues indispensables dans nos bureaux modernes. Elles sont la solution idéale pour s'isoler loin du bruit environnant, que ce soit pour passer un coup de fil, se concentrer sur un projet ou rendre une réunion efficace et productive. En résumé, ces cabines sont une alternative ingénieuse aux salles de réunions traditionnelles, s'adaptant à toutes les exigences.







## KEY BENEFITS OF A MUTE POD



### **Cost-effectiveness:**

The purchase and installation of our pod is more economical than building a conference room.



**Plug & Play:** Ready to use immediately after a quick and simple installation. Easy to move to a new location.



**Sound Mastery:** Exceptionally high level of sound insulation developed and tested by acoustic experts.



**Silent & Efficient Ventilation:** Keeping you comfortable during long meetings without disturbing your colleagues.

### DE WARUM EIN MUTE POD WÄHLEN

- Kosteneffektiv: Der Kauf und die Installation eines Space-Pods ist kostengünstiger als der Bau eines Konferenzraums.
- Plug & Play: Sofort nach einer schnellen und einfachen Installation einsatzbereit. Leicht an einen neuen Standort zu verlegen.
- Soundkontrolle: Extrem hohe Schalldämmung, entwickelt und getestet von Akustikexperten.
- Leise und effiziente Belüftung: Sorgt dafür, dass ihr euch während langer Besprechungen wohlfühlen könnt, ohne eure Kollegen zu stören.

### FR POURQUOI CHOISIR UNE CABINE MUTE

- Rentabilité: l'achat et l'installation d'une cabine Space est bien plus économique que la construction d'une salle de conférence.
- Installez, profitez: prête à l'emploi après une installation simple et rapide. Mobile, elle peut être déplacée où vous le souhaitez.
- Maîtrise du son: niveau d'isolation acoustique ultra-performant, développé et testé par des experts en acoustique.
- Ventilation silencieuse et efficace: la performance du système de ventilation garantit une atmosphère confortable lors de longues réunions, sans déranger ses occupants.



**Video conference**  
VC solutions in all  
our pods.

(optional in all Spaces)

Videokonferenzlösungen  
in allen Space-Pods.

Vidéoconférence en option dans  
toutes nos cabines Space.



**Mobility**  
Optional casters  
for simple relocation.

(optional in Space S, M and L)

Mobilität. Optionale Rollen für einen  
einfachen Standortwechsel.

Mobilité grâce aux roulettes  
optionnelles, permettant de déplacer  
la cabine facilement.



**Whiteboard paint**  
An extra function on the  
external walls.

(optional in all Spaces)

Whiteboard-Farbe. Eine zusätzliche  
Option an den Außenwänden.

Tableau blanc magnétique en option,  
fixé aux murs extérieurs.



**Control panel**  
Stylish adjustment of light  
and ventilation.

(optional in Space S, M and L; standard in Space XL)

Schaltpanel. Stilvolle Einstellung  
von Licht und Belüftung.

Élégant panneau de  
commande pour le réglage de  
lumière et de la ventilation.

# SPACE FAMILY



**Space S Standard**

👤 ×1

Recommended for:  
Phone call, Individual work



**Space M Single**

👤 ×1

Recommended for:  
Phone call, Individual work, Video conference



**Space L Meeting**

👤 ×4

Recommended for:  
Video conference, Collaboration



**Space XL Conference**

👤 ×6

Recommended for:  
Video conference, Conference meeting, Collaboration



**Space S Video conference**

👤 ×1

Recommended for:  
Video conference



**Space M Double**

👤 ×2

Recommended for:  
Collaboration



**Space L Double**

👤 ×2

Recommended for:  
Video conference, Collaboration

Space S



Space S Standard  
Technical data → page 118  
Designed by Jakub Sobiepanek

Made for a friendly phone call

Focus is the name of the game with Space S. Our one-person pod allows you to escape the office commotion and find a room for solitude.

DE „Fokus“ ist der Name des Spiels mit Space S. Unser 1-Personen-Pod ermöglicht es euch, dem Bürotrubel zu entfliehen und die dringend benötigte Einsamkeit zu finden.

FR Concentration. Voici la promesse du Space S. Notre cabine individuelle vous permet de vous éloigner du bruit environnant, et savourer le calme tant recherché.

## Space S

So much more than a simple pod, Space S blends sumptuous design flair with industry-leading sound insulation. Soundproof construction offers you a silent sanctuary to make any phone call as loud as you please. Be seen, not heard.

Space S comes in two versions: Standard and Video conference.



Space S Video conference



Back support



Hook

DE Space S ist weit mehr als nur ein einfacher Pod, denn er verbindet luxuriöses Flair mit branchenweit führender Schalldämmung. Die schalldichte Konstruktion bietet euch einen stillen Zufluchtsort, an dem ihr so laut telefonieren könnt, wie ihr wollt. Werdet gesehen, aber nicht gehört.

Space S ist in zwei Versionen erhältlich: Standard und Videokonferenz.

FR Bien plus qu'une simple cabine, Space S allie un design ultra-moderne à une isolation acoustique de pointe. Sa construction insonorisée vous offre un sanctuaire des plus silencieux, permettant de passer vos appels en toute sérénité. Vous êtes visible, mais impeccablement inaudible.

Space S est disponible en deux versions: Standard et Vidéoconférence.



Made for focused work or an effective 1-on-1

Space M is functional, flexible and doesn't mind if you invite a friend. This minimalistic pod acts as both a mini meeting capsule, or a quiet haven where you can remove yourself from the madness and concentrate in peace.

DE Space M ist funktional, flexibel und bietet jederzeit Platz, wenn ein Freund vorbeischaut. Dieser minimalistische Pod ist sowohl ein Mini-Meeting-Pod als auch ein ruhiger Zufluchtsort, wo ihr euch vom Wahnsinn entfernen und euch in Ruhe konzentrieren könnt.

FR Space M propose un espace fonctionnel, modulable, accueillant confortablement jusqu'à deux personnes. Cette cabine minimaliste et aérée remplit deux fonctions: une bulle pensée dans les détails pour vos réunions en duo, ou bien un espace efficacement insonorisé pour travailler seul(e), en toute quiétude, loin des nuisances environnantes.

## Space M

Space M combines one of the finest results in sound insulation with an extremely short reverberation time inside. It is a perfect pod to help you cross another task off the to-do list.

Space M comes in two versions:  
Single and Double.



Space M Double



Video conference, Height adjustable tabletop



Stool with height adjustment

DE Space M kombiniert eines der besten Ergebnisse bei der Schalldämmung mit einer extrem kurzen Nachhallzeit im Inneren. Es ist ein perfekter Pod, der euch hilft, eine weitere Aufgabe von der To-do-Liste zu streichen.  
Space M ist in zwei Versionen erhältlich: Single und Double.

FR Space M allie la plus performante des isolations acoustiques à un temps de réverbération des plus courts. Cette capsule parfaite vous permettra de rayer les tâches de votre to-do list plus vite que vous ne le pensez.  
Space M est disponible dans deux versions: Simple ou Double.

Space L



Made for a peaceful conversation

Craftsmanship meets acoustic innovation with this mobile, functional meeting room. Space L is the perfect office hide-away. A place to plan, create & debate.

DE Handwerkskunst trifft bei diesem mobilen, funktionalen Konferenzraum für 4 Personen auf akustische Innovation. Space L ist das perfekte Refugium. Ein Ort zum Planen, Schaffen und Diskutieren.

FR Qui dit fabrication artisanale et innovation acoustique dit cabine conférentielle mobile, fonctionnelle et design. Space L est le lieu d'évasion parfait sur un lieu de travail. Planifiez, créez, débitez.



## Space L

Things may get heated, but our high performance ventilation has you covered. Sound isolation & absorption expertise to ensure a disturbance-free environment.

Three possible configurations available: Meeting, Double, or Unfurnished.



Space L Double



Sofa without armrest



Ergonomic shape of two person tabletop

DE Und wenn es einmal heiß hergeht, sorgt unsere Hochleistungslüftung für Abkühlung. Eine professionelle Schallisolierung sowie -absorption gewährleisten eine störungsfreie Umgebung.  
Für den Space L stehen drei mögliche Konfigurationen zur Verfügung, die unterschiedliche Bedürfnisse erfüllen: Meeting, Doppelt, Unmöbliert.

FR Si vos échanges ont tendance à chauffer par moments, notre système de ventilation hautement performant régule efficacement l'atmosphère. L'isolation acoustique et les propriétés d'absorption sonores assurent quant à elles un milieu des plus calmes, sans nuisances extérieures.  
Trois configurations distinctes sont disponibles pour Space L, selon vos besoins: Meeting, Double, Non-meublé.

The Mute meeting room, Space XL, welcomes a team of up to 6 people to sit comfortably and carry out a meeting with a multitude of design-led features on hand.



DE Der Mute Besprechungsraum Space XL empfängt ein Team von bis zu 6 Personen, die bequem sitzen und ein Meeting mit einer Vielzahl von designorientierten Funktionen an der Hand führen können.

FR La cabine conférentielle Space XL de Mute accueille confortablement jusqu'à 6 personnes, pouvant bénéficier de multiples fonctionnalités design, à portée de main.

## Space XL

This groundbreaking pod marries acoustic ingenuity with the very best use of space to create the ultimate conference room. Supreme sound insulation qualities keep your noise in and curious ears out.

Space XL comes in two versions: Conference and Unfurnished.



Space XL Unfurnished



All ports in one

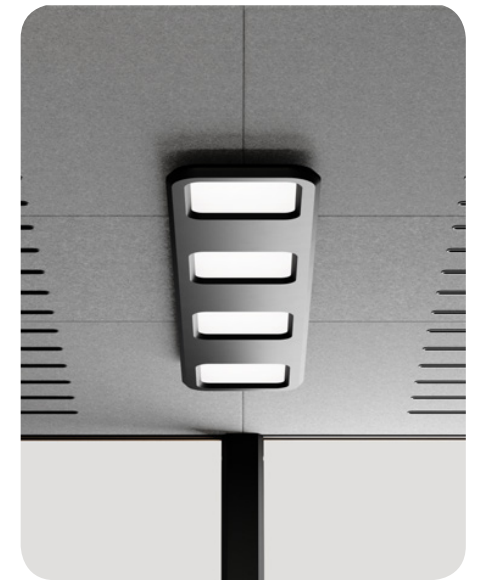

Dedicated dimmable lamp

DE Dieser bahnbrechende Pod verbindet akustischen Einfallsreichtum mit der besten Raumnutzung, um den ultimativen Konferenzraum zu schaffen. Hervorragende Schalldämmungseigenschaften halten euren Lärm im Inneren und neugierige Ohren draußen.  
Der Space XL ist in zwei Versionen erhältlich: Conference und Unmöbliert.

FR Cette cabine révolutionnaire allie l'ingéniosité acoustique à une optimisation de l'espace rigoureuse, créant ainsi la salle de conférence que vous attendiez tant. Ses propriétés d'isolation acoustique ultra-performantes maintiennent vos dires confidentiels, laissant les curieux sur leur faim de l'autre côté des murs.  
Space XL est disponible en deux versions: Conférence et Non-Meublé.



# Acoustic Lighting

## ACOUSTIC LIGHTING

Acoustic lighting plays a pivotal role in solving two of the most significant issues of the modern spaces – efficient lighting and an agreeable sound environment.

DE Akustische Beleuchtung spielt eine zentrale Rolle, wenn es darum geht, zwei der wichtigsten Probleme des modernen Büros zu lösen – effiziente Beleuchtung und eine angenehme Geräuschkulisse.

FR L'éclairage acoustique joue un rôle clé lorsqu'il s'agit de résoudre deux problématiques inévitables du lieu de travail moderne – un éclairage efficace et un environnement sonore agréable pour tous.



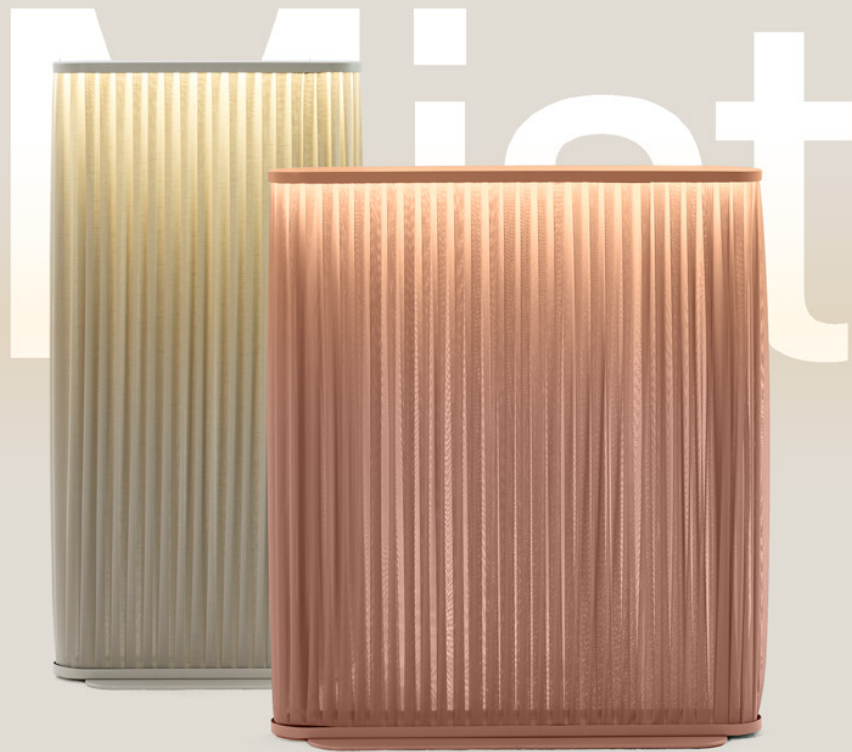

Mist is a collection of standing and pendant acoustic lighting solutions. Pioneering in design and beautiful in craft, Mist promises warmth and an element of the mysterious for every room.

DE Mist ist eine Sammlung stehender und hängender akustischer Beleuchtungslösungen. Wegweisend im Design und schön im Handwerk, verspricht Mist Wärme. Zusätzlich ist sie ein Element des Geheimnisvollen für jeden Raum.

FR Mist est une gamme de luminaire à poser ou à suspendre. Avant-gardiste dans son design, attrayant par ses courbes, Mist promet chaleur et part de mystère dans n'importe quelle pièce.

## Mist

The Mist floor lamp uses highly effective, invisible plexiglass concealed by a graceful pleated curtain. The plexiglass acts as the perfect sound insulator. The pleated curtain ensures a comforting, understated light that works beautifully throughout lobbies, hotels and restaurants.

DE Die Stehlampe Mist besteht aus hochwirksamem, unsichtbarem Plexiglas, das von einem anmutigen, plissierten Vorhang verdeckt wird. Das Plexiglas wirkt als perfekter Schallschutz. Der plissierte Vorhang sorgt für ein angenehmes, dezentes Licht, das in Lobbys, Hotels und Restaurants wunderbar wirkt.

FR Le lampadaire Mist est composé d'une paroi en plexiglas invisible, dissimulée par un gracieux rideau plissé. Le plexiglas agit ici comme un isolant acoustique très performant, tandis que le rideau plissé apporte quant à lui une lumière tamisée, sobre et réconfortante. Mist trouvera parfaitement sa place dans les halls d'entrée, les hôtels ou encore les restaurants apportant un côté chaleureux et plus intime aux espaces ainsi créés.

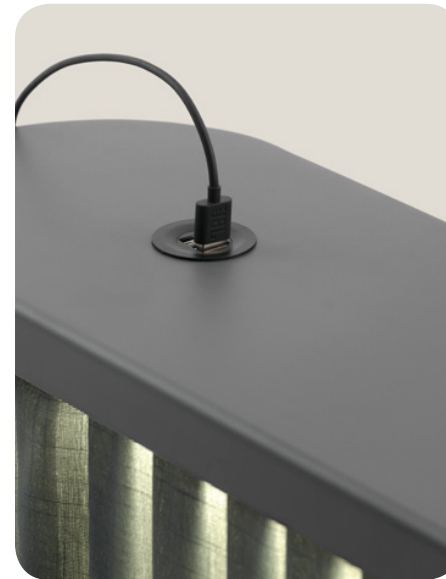



## Mist

The Mist pendant lamp is a stunning, suspended light which performs powerfully as a sound absorber and warms up every type of interior. The pendant lamp comes in two shapes – oval and round.

DE Die Pendelleuchte Mist ist eine atemberaubende, hängende Lampe, die eine starke schallabsorbierende Wirkung hat und jeder Art von Einrichtung Wärme verleiht. Die Pendelleuchte wird in zwei Formen angeboten – oval und rund.

FR La lampe suspendue Mist, élégante et très esthétique, captive l'attention de tous sur son passage. Mist agit comme un puissant absorbeur de sons, tout en réchauffant tous types d'intérieurs et faisant gagner de l'espace au sol. Ce modèle suspendu se décline sous forme ovale et ronde.



Bell



BELL

Office silence with bells on

Bell is a striking acoustic lamp that offers extraordinary sound absorption performance. Available in three sizes, the visual impact of Bell is there for all to see. Discover the real magic within, with its subtle, smooth internal funnel being the true showstopper.

DE Bell ist eine auffällige akustische Lampe, die eine außergewöhnliche Schallabsorptionsleistung bietet. Bell ist in drei Größen erhältlich und die visuelle Wirkung von Bell ist für alle spürbar. Entdecke die wahre Magie mit ihrem subtilen, glatten Trichter im Inneren. Der wahre Blickfang der akustischen Lampe.

FR Bell est un luminaire acoustique, frappant par son originalité, offrant une absorption sonore ultra-performante. Disponible en trois dimensions, l'impact visuel de Bell est assuré. Découvrez la magie de ce luminaire et de son entonnoir intérieur lisse et subtil. Faites-en l'élément vedette de votre pièce.

## Bell

Bell is the optimum solution for open-plan offices, conference rooms, and reception areas. Its mighty sound-absorbing properties ensure reverb time will be effortlessly decreased by the Bell.

DE Bell ist die optimale Lösung für Großraumbüros, Konferenzräume und Empfangsbereiche. Ihre kraftvollen, schallabsorbierenden Eigenschaften sorgen dafür, dass die Nachhallzeit mühelos verkürzt wird.

FR Bell est la solution optimale pour les open-spaces, salles de conférences et espaces de réception. Ses puissantes propriétés d'absorption du son garantissent un temps de réverbération largement diminué, pour le plus grand confort de tous.



Loop



# Loop

Keeping you in the acoustic lighting loop

Conquering acoustic and lighting issues is of paramount importance in the workplace. Loop deals with both simultaneously. Its acoustic powers are significant, its presence understated.

DE Die Bewältigung von Akustik- und Beleuchtungsproblemen am Arbeitsplatz ist von größter Bedeutung. Die Lampe Loop löst beide gleichzeitig. Ihre akustischen Kräfte sind beträchtlich, ihre Präsenz unterschätzt.

FR La question de l'éclairage et de l'acoustique est inévitable sur un lieu de travail, n'est-ce pas? Loop remplit ces deux fonctions, dans les règles de l'art. Alors que ses propriétés acoustiques prennent les rênes et absorbent les sons parasites, sa présence quant à elle se fond subtilement dans le décor.

## Loop

Loop merges seamlessly into every environment without being a dominant force. As beautiful on top as underneath, Loop's grace comes from its ability to add harmony to any surroundings.

DE Loop fügt sich nahtlos in ihre Umgebung ein, ohne eine dominierende Kraft zu sein. Und doch ist ihre Ästhetik von allen Seiten bewundernswert. Die Anmut von Loop kommt von ihrer Fähigkeit im Raum für ein Gefühl von Harmonie zu sorgen.

FR Esthétique sous tous les angles, la grâce de Loop harmonise agréablement son environnement, sans dominer l'espace.



Line



# Line

Sleek, chic and unique

Line is taking ceiling suspended lighting to another dimension. This dual-functioning, razor-sharp solution lights up your space, while acting as a highly effective sound insulator and absorber.

DE Line bringt die Deckenbeleuchtung in eine andere Dimension. Diese multifunktionale, messerscharfe Lösung erhellt deinen Raum und wirkt gleichzeitig als hocheffektiver Schallisolator und-absorber.

FR Line donne une nouvelle dimension aux suspensions acoustiques. Cette solution double-fonction, plutôt audacieuse dans son genre, éclaire votre espace tout en absorbant efficacement le bruit environnant.

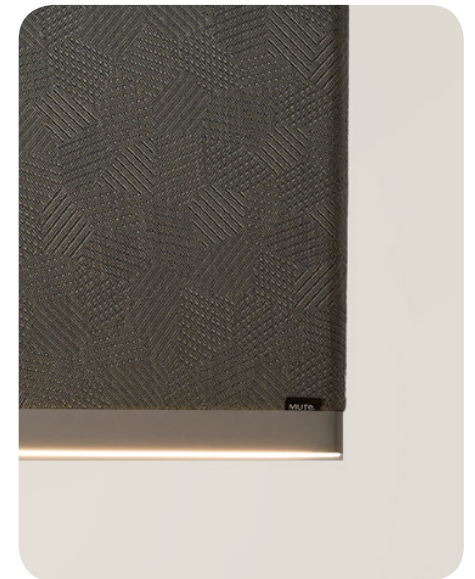

# Privacy Screens

## PRIVACY SCREENS

Best located near the sound source for maximum effect, privacy screens work like soundproof vests. Their role is to prevent sounds waves from travelling between different areas. They additionally act as a visual barrier helping divide larger spaces into smaller, more intimate spots to focus.

DE Am besten in der Nähe der Schallquelle platziert, um eine maximale Wirkung zu erzielen, wirken Sichtschutzwände wie Schallschutzwesten. Ihre Aufgabe ist es, zu verhindern, dass sich Schallwellen zwischen verschiedenen Bereichen ausbreiten. Darüber hinaus fungieren sie als visuelle Barrieren, die dazu beitragen, größere Räume in kleinere, intimere Winkel zu unterteilen.

FR Idéalement placés près de la source sonore pour une efficacité maximale, les panneaux isolants font office de manteaux insonorisés. Leur rôle principal est d'empêcher les ondes sonores de se disperser entre différentes zones. Formant une barrière visuelle, ils permettent de diviser de grands espaces et apporter ainsi plus d'intimité et de concentration aux occupants de la pièce.





Remember the good old days when privacy could be found in abundance? Well, Duo is here to not only shield you from background noise, but to add some office seclusion to your day.

DE **Erinnert ihr euch noch an die guten alten Zeiten, als Privatsphäre noch im Überfluss vorhanden war? Duo ist nicht nur für euch da, um euch vor Hintergrundgeräuschen zu schützen, sondern auch, um euch im Arbeitsalltag auch mal Abgeschlossenheit im Büro zu schenken, wenn ihr euch zurückziehen möchtet.**

FR **Rappelez-vous ce bon vieux temps où chacun pouvait travailler en toute tranquillité. Duo vous permettra de retrouver cette atmosphère calme et propice à la concentration, non seulement en vous protégeant du bruit de fond, mais aussi en vous apportant un sentiment d'intimité, comme dans un cocon.**



## Duo

Simplicity is at the forefront of Duo's design. A clean, rectangular form smoothly leads into the rounded corners of these double-sided, highly absorbent acoustic screens. Enjoy Duo's flexibility in the form of desk and free-standing or hanging screens.

DE Schlichtheit steht bei Duo im Vordergrund. Eine klare, rechteckige Form führt nahtlos in die abgerundeten Ecken dieser doppelseitigen, hoch absorbierenden Akustikschirme. Genießt die Flexibilität von Duo in Form von Schreibtischen und freistehenden oder hängenden Bildschirmen – du hast die Wahl.

FR Côté design, Duo s'affirme par sa simplicité. Sa forme rectangulaire et épurée, adoucie par ses angles arrondis, lui permet de se fondre parfaitement dans le décor. La flexibilité des panneaux acoustiques Duo, double-face et très absorbants, vous permet de personnaliser vos bureaux à votre convenance, qu'ils soient suspendus ou en pose libre.

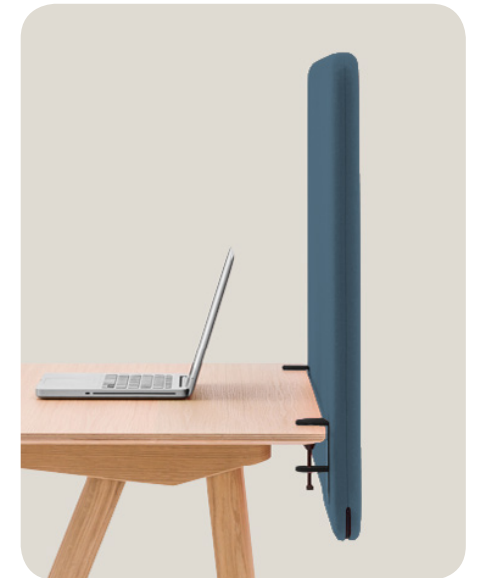
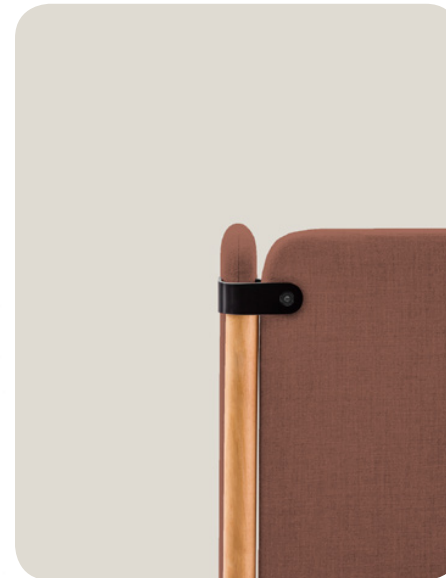



Heavyweight champion. Light on its feet

The impact of Wall should not be understated. Blocking out up to 15 decibels on average, its performance carries out unrivalled sound attenuation and absorption.

DE Die Wirkung der Wall sollte nicht unterschätzt werden. Die Eigenschaften dieses akustischen Schirms sprechen für sich. Mit einer durchschnittlichen Schalldämmung von bis zu 15 Dezibel führt seine Leistung zu einer unübertroffenen Schalldämpfung und -absorption.

FR Ce panneau acoustique, dont les propriétés ne sont plus à démontrer, garantit une atténuation et une absorption du son inégalées. Bloquant jusqu'à 15 décibels en moyenne, Wall est l'élément qu'il vous faut pour apaiser le niveau sonore global au bureau en toute simplicité.

## Wall

Wall's statuesque shape honours its noise reduction power. The sleek metal legs add a contemporary touch. Glass whiteboard option available. An additional oak shelf can be added, as well as casters, to offer mobility.

DE Die statuenhafte Form von Wall macht ihrer Lärmreduzierungskraft alle Ehre. Die schlanken Metallbeine verleihen ihr einen zeitgenössischen Touch. Whiteboard-Option aus Glas erhältlich. Ein zusätzliches Eiche-Regal kann hinzugefügt werden, ebenso wie Rollen, um Mobilität zu gewährleisten.

FR Sa forme architecturale, sublimée par ses pieds métalliques contemporains, n'entrave en rien sa puissance de réduction sonore. Un tableau blanc en verre et une tablette en chêne peuvent être ajoutés, ainsi que des roulettes afin de déplacer Wall à volonté.

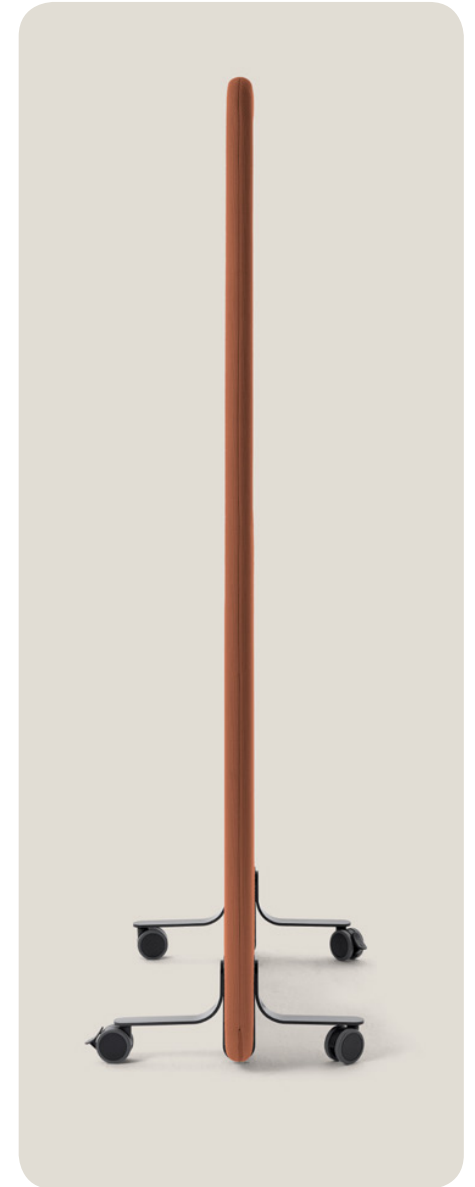

Cone

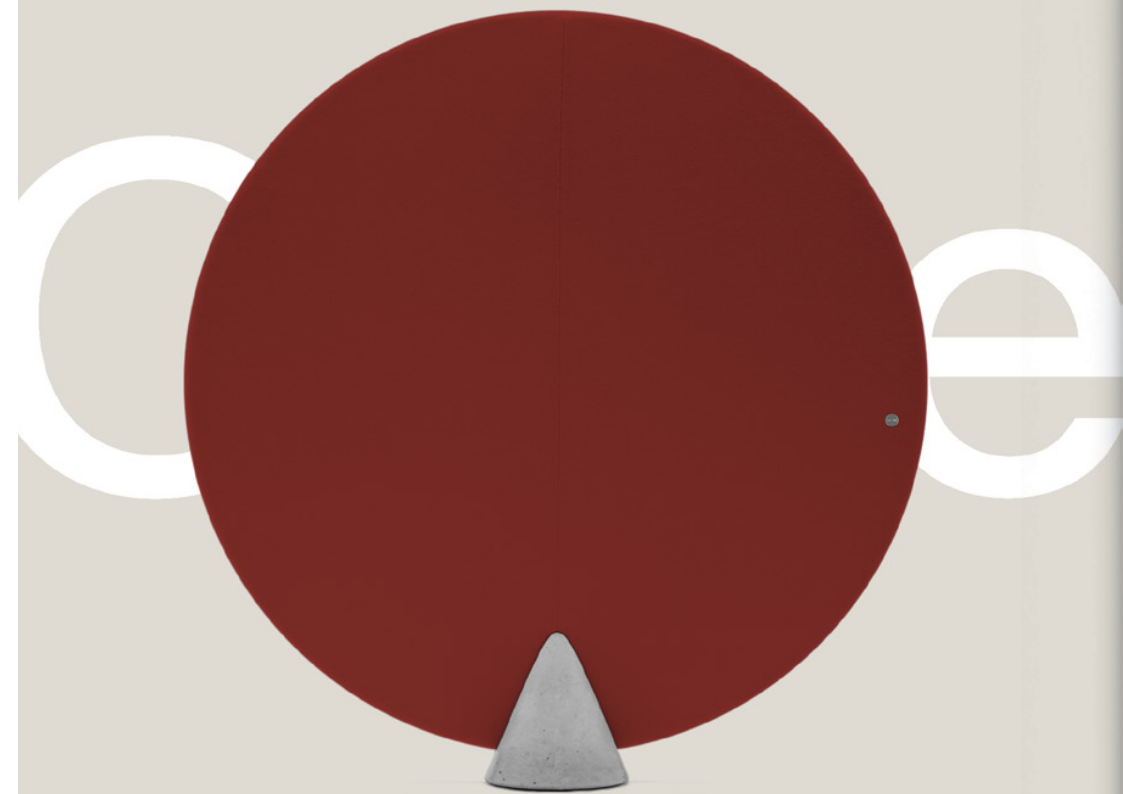

Sleek. Mobile. Iconic

Not only does Cone acoustic screen have an iconic stand that catches the eye, its premium sound attenuation properties go beyond the norm.

DE Der Akustikschirm Cone hat nicht nur einen kultigen Ständer, der ins Auge fällt, seine erstklassigen Schalldämmeigenschaften gehen weit über die Norm hinaus.

FR Non seulement le panneau acoustique Cone attire l'attention, mais ses propriétés haut de gamme d'atténuation du son risquent de vous surprendre.

## Cone

Cone's beauty lies in its absence of a zip. A refined fabric connection system brings a pure, smooth feel to this super stylish screen.



reddot award 2018  
winner

DE Ein raffiniertes Stoffverbindungssystem sorgt für eine reine und zarte Form und lässt den Akustikschirm ohne unansehnlichen Reißverschluss noch styliischer wirken.

FR Le raccord subtil des matières, sans fermeture éclair apparente, apporte une sensation de pureté et de douceur à ce panneau.

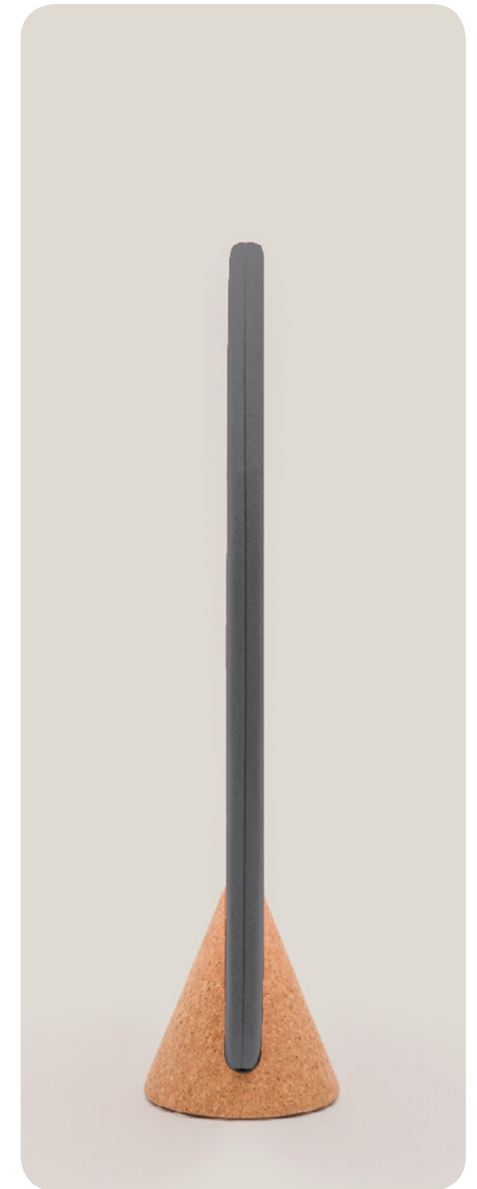



Curved perfection for phone call protection

This beautiful wall-mounted telephone hood means there is no need to crave phone box nostalgia when Booth is around. The comfort Booth offers comes from its sweeping, smooth profile and rounded back.

DE Mit Booth, unserer schönen, an der Wand montierten Telefonkabine, gibt es keinen Grund, sich nach Telefonzellen-Nostalgie zu sehnen. Der Komfort, den Booth bietet, kommt von seinem geschwungenen, glatten Profil und seiner abgerundeten Rückseite.

FR Aucune raison d'être nostalgique des mythiques cabines téléphoniques – cet élégant Booth, fixé au mur, vous satisfera tout autant. Les formes fluides et arrondies de Booth procurent un confort considérable sur votre lieu de travail.

## Booth

Sophisticated acoustic properties ensure high tones will be absorbed. Lean into Booth, embrace the curves, and be wrapped up in privacy so you can make a brief call in an open space.

DE Anspruchsvoll akustische Eigenschaften stellen sicher, dass hohe Töne absorbiert werden. Finde im Booth eine ruhige Atmosphäre und absolute Privatsphäre. So kannst du auch in offener Umgebung ungestört einen Anruf tätigen.

FR Ses propriétés acoustiques sophistiquées assureront une absorption performante des sons parasites environnants. Prenez place dans Booth, appréciez ses courbes et passez votre appel en toute intimité au milieu de l'open-space.





# Sound Absorbers



## SOUND ABSORBERS

Sound absorbers cover or replace hard surfaces in any space. They prevent reverberation and excessive noise by not allowing sound waves to bounce around the room.

Mount on walls, ceilings, or on any furniture surface and enjoy their additional function of stylish decoration.

DE Schallabsorber bedecken oder ersetzen harte Oberflächen in jedem Raum. Sie verhindern Hall und übermäßigen Lärm, indem sie die Schallwellen nicht im Raum abprallen lassen.

Montiert sie an Wänden, Decken oder auf beliebigen Möbeloberflächen und genießt ihre zusätzliche Funktion als stilvolle Dekoration.

FR Les absorbeurs de bruit couvrent les surfaces dures dans n'importe quel espace. Ils réduisent considérablement la réverbération et le fond sonore en empêchant les ondes sonores de rebondir dans la pièce.

Installez-les aux murs, plafonds ou meubles et appréciez par la même occasion leur élégante touche décorative.



Blocks



# Blocks

Who let Picasso in?

Turn your workspace into a sound absorbing artistic marvel with Blocks. This family of versatile acoustic panels is a nod to quintessential geometric shapes.

DE Verwandle mit Blocks deinen Arbeitsraum in ein schallabsorbierendes Kunstwunder. Diese Familie vielseitiger Akustikplatten ist eine Anspielung auf wesentliche geometrische Formen.

FR Apportez une touche d'art à votre espace de travail. Nos Blocks se chargent du reste. Cette gamme de panneaux acoustiques polyvalents reprend avec style, élégance et modernité les formes géométriques les plus classiques.

## Blocks

Coming in 6 classic shapes in various sizes, Blocks' configuration possibilities know no bounds, and that's where the fun begins. Wall-mounted or ceiling suspended, Blocks induce a decorative warmth while greatly reducing day-to-day office noise.

DE Es gibt 6 klassische Formen in verschiedenen Größen. Die Konfigurationsmöglichkeiten von Blocks kennen keine Grenzen. Hier beginnt der Spaß! An der Wand montiert oder an der Decke aufgehängt, erzeugen Blocks eine dekorative Wärme und reduzieren gleichzeitig den täglichen Bürolärm insbesondere in Großraumbüros.

FR Disponibles en 6 formes de différentes dimensions, les Blocks offrent une multitude de possibilités d'assemblage. Envie d'un motif sobre et discret? Sélectionnez une des formes et dupliquez-la. Plutôt créatif dans l'âme? Laissez libre cours à votre imagination et faites-vous plaisir en variant formes et dimensions.

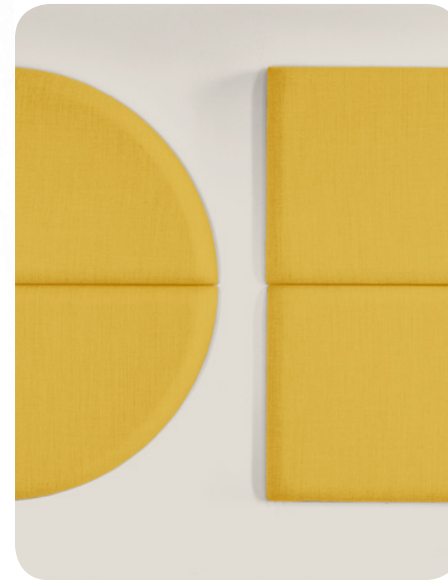

Square



Rectangle



Semi-circle

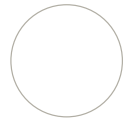

Circle



Triangle



Hexagon



Formidable noise reduction power

Underestimate Tower at your peril. Although slender and elegant in appearance its unparalleled levels of sound absorption make Tower the go-to option for glass conference rooms. Light and mobile, Tower will stand proudly in any setting.

DE Unterschätzt den Tower auf eigene Gefahr. Denn trotz seines schlanken und eleganten Aussehens und seines unvergleichlichen Schallabsorptionsgrades ist der Tower die erste Wahl für gläserne Konferenzräume. Leicht und mobil wird der Tower in jeder Umgebung stolz anmuten.

FR Ne sous-estimez pas le modèle Tower. Bien qu'élancé et élégant en apparence, ses propriétés inégalées d'absorption sonore font de Tower l'élément incontournable des salles de réunions vitrées. Sa présence, aussi subtile soit-elle, procure un charme assuré à l'environnement choisi.

## Tower

Sleek metal finish combined with welcoming fabric options make Tower a handsome addition to your workspace. The Tower family is available as a cylinder or cube, and in heights of 1 m, 1.5 m and 2 m.

DE Eine glatte Metalloberfläche kombiniert mit einladenden Stoffoptionen machen den Tower zu einer attraktiven Ergänzung eures Arbeitsbereichs. Die Tower-Familie ist als Zylinder oder Würfel und in den Höhen 1 m, 1,5 m und 2 m erhältlich.

FR Son élégante base métallique associée à un choix de tissus chaleureux ne manqueront pas de vous séduire. La gamme Tower est disponible en format cylindrique ou cubique, pour une hauteur de 1 m, 1 m 50 ou 2 m.

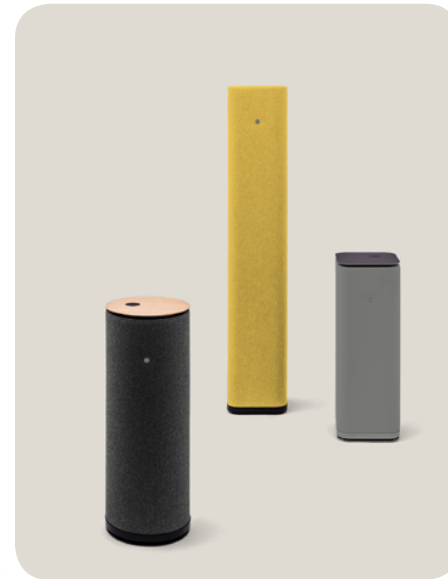

Shell

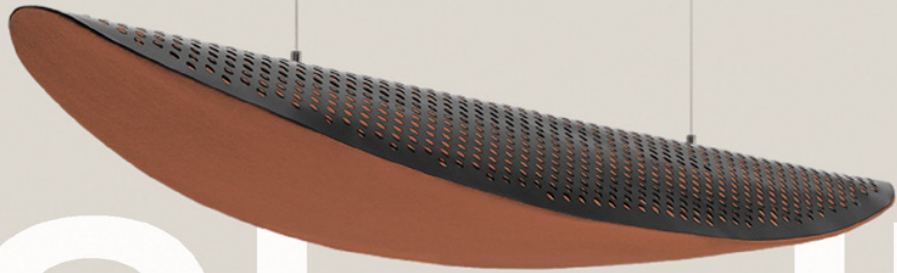

# Shell

You just found a true acoustic pearl in our Shell

Shell's understated presence adds an artistic air to any room, while packing an optimal noise-reducing punch. The lightweight quality of this panel allows for discreet ceiling suspension, yet there is nothing lightweight about its functionality.

DE Shells zurückhaltende Präsenz verleiht jedem Raum eine künstlerische Note. Zeitgleich bietet sie eine optimale geräuschreduzierende Wirkung. Das geringe Gewicht dieses Panels ermöglicht eine diskrete Deckenaufhängung. Seine Funktionalität hat jedoch nichts mit Leichtigkeit zu tun.

FR Par sa présence discrète, Shell complètera artistiquement votre salle de travail, tout en embarquant des propriétés d'absorption sonore optimales. Son poids léger lui permet d'être subtilement suspendu au plafond. Ses performances acoustiques, quant à elles, n'ont rien de léger. Au contraire.

## Shell

Shell's versatility comes into its own when considering corners. Often challenging to fill, Shell's simple installation brings flair to an otherwise forgotten and underused area of every room.

DE Die Vielseitigkeit der Shell kommt insbesondere dann zur Geltung, wenn man an Ecken denkt. Oft sind diese schwierig auszufüllen. Doch die einfache Installation der Shell bringt ein besonderes Flair in einen sonst so vergessenen und ungenutzten Bereich eines Raumes.

FR Shell surprend également par sa polyvalence. Les angles de pièces étant souvent oubliés et complexes à remplir, par manque d'idées ou d'intérêt, Shell optimise et habille élégamment ces endroits.

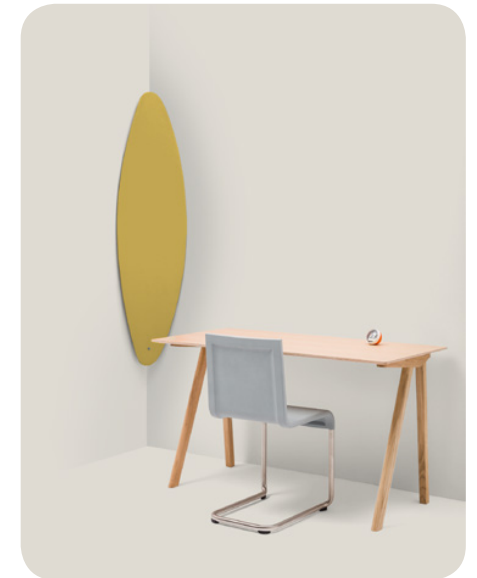



Reversing the classic concept of taking the office home, Print brings a homely touch to your workplace and lets you showcase your brand through these personalised Print panels.

DE Print kehrt das klassische Konzept, das Büro mit nach Hause zu nehmen, um. Hiermit bringt ihr euch eine wohnlige Atmosphäre an euren Arbeitsplatz. Diese personalisierten Print-Panelen sind perfekt, um die Marke als Hingucker zu präsentieren.

FR Plutôt que de rapporter le travail à la maison, comme il est courant de le faire, Print apporte à l'inverse une touche chaleureuse et familière à votre lieu de travail. Vous pouvez également afficher et mettre en valeur votre logo grâce à nos panneaux d'impression personnalisée.



## Print

Print offers you a genuine and unique opportunity to exhibit what you truly stand for. The ultra-high sound absorption properties turn the volume down, your images spice things up. Wooden frame option available for a more refined style.

DE Hiermit erhält jedes Unternehmen eine einzigartige Möglichkeit, zu zeigen, wofür es wirklich steht. Durch die ultrahohe Schallabsorption wird die Lautstärke gedämmt. Die Bilder pepen die sonst triste Umgebung im Büro zusätzlich auf. Noch raffinierter wird Print mit einem Holzrahmen.

FR Print vous offre une opportunité unique et authentique d'exposer ce que vous représentez vraiment. Les propriétés ultra-performantes d'absorption sonore réduisent le bruit de fond, tandis que vos images ajoutent du cachet à l'espace choisi. Pour un style épuré et soigné, optez pour notre cadre en bois, disponible en option.



Aluminum silver



Aluminum black



Oak wood



Oak wood black

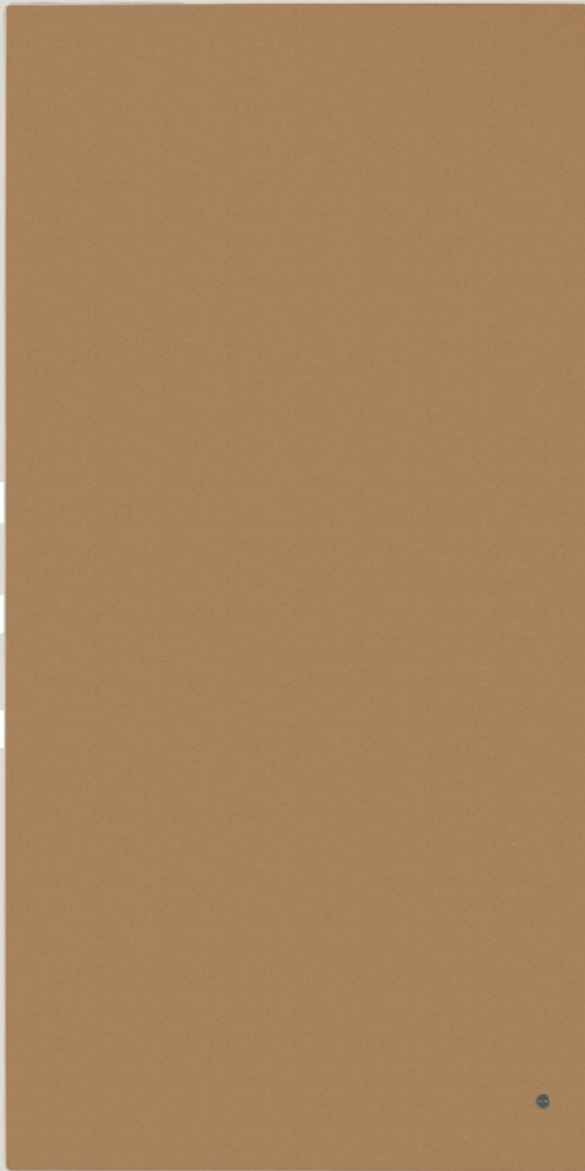

The simple, substantial sound solution

There is no room too vast that Canvas can't handle. Imposing in stature, yet subtle by design, Canvas operates as the ultimate acoustic solution for spaces that require the highest level of sound absorption.

DE Von imposanter Statur, aber dennoch subtil im Design, ist Canvas die ultimative akustische Lösung für Räume, die ein Höchstmaß an Schallabsorption erfordern.

FR Inspiré des insolites toiles monochromes avant-gardistes, Canvas apporte un semblant de galerie d'art à votre lieu de travail. Sublimez vos espaces avec Canvas, quelle que soit leur superficie.

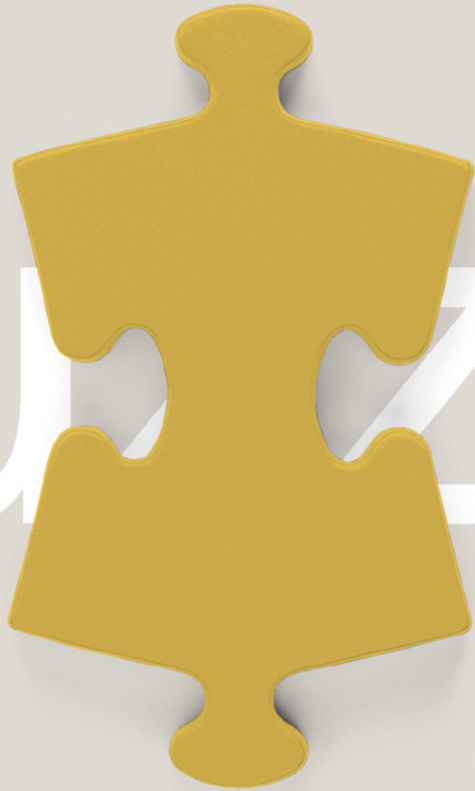

The final piece of the sound absorption jigsaw

Puzzle's raison d'être is to solve any possible acoustic mystery. To absorb any unwanted noise. Anytime. Anywhere. This intricate 5 piece combination of panels creates a myriad of visual possibilities – dynamic, subtle, playful and more...

DE Die Aufgabe von Puzzle besteht darin, jedes mögliche akustische Rätsel zu lösen, jedes unerwünschte Geräusch zu absorbieren – und zwar jederzeit. Überall. Diese komplexe 5-teilige Kombination von Panelen schafft eine Vielzahl von visuellen Möglichkeiten – dynamisch, subtil, spielerisch und mehr...

FR La raison d'être de Puzzle est de résoudre tout mystère acoustique. Il absorbe n'importe quel bruit, n'importe où, n'importe quand. Suscitez une agréable expérience visuelle, en créant de multiples et ludiques combinaisons des 5 panneaux au rembourrage généreux.



# Technical data

# Space S

Shapes and sizes

Net weight: 335 kg

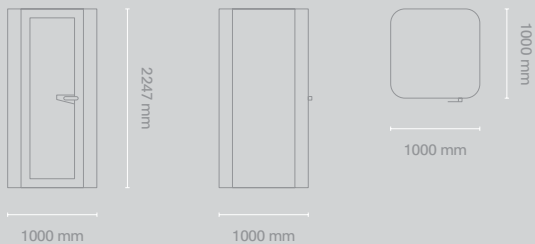

Acoustic function

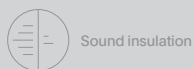

Acoustic performance



# Space M

Shapes and sizes

Net weight: 500 kg

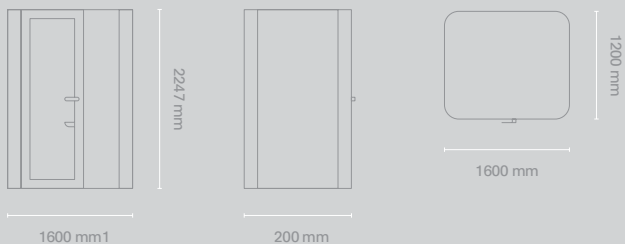

Acoustic function

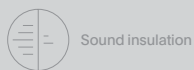

Acoustic performance



# Space L

Shapes and sizes

Net weight: 661 kg

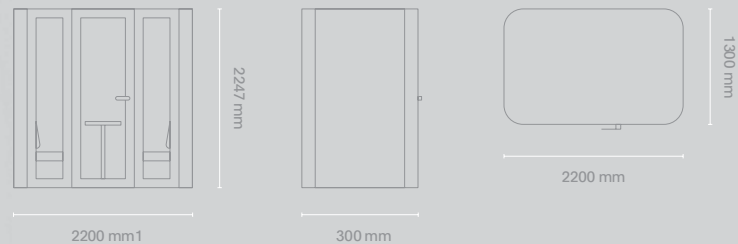

Acoustic function

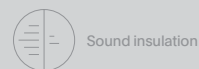

Acoustic performance



# Space XL

Shapes and sizes

Net weight: 1050 kg

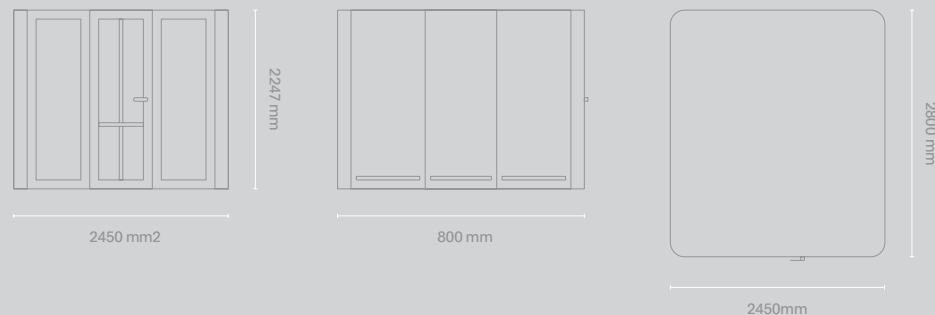

Acoustic function

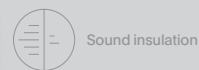

Acoustic performance

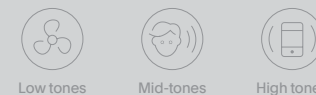

# Mist

# Floor

### Shapes and sizes

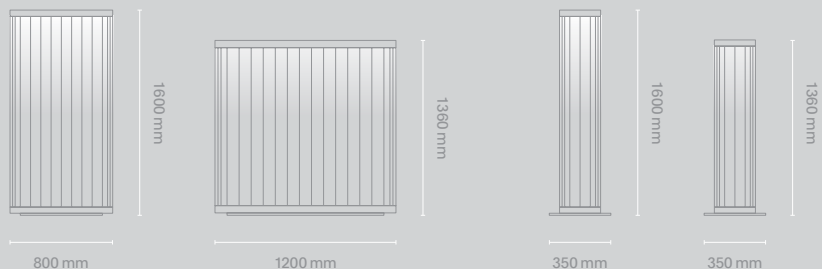

### Acoustic function



### Acoustic performance

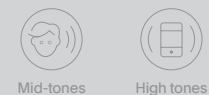

# Mist

# Pendant

### Shapes and sizes

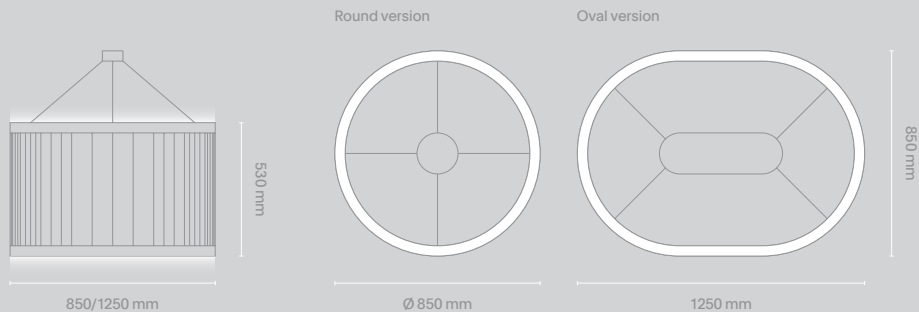

### Acoustic function



### Acoustic performance

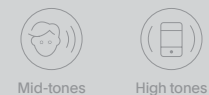

# Bell

# Pendant

### Shapes and sizes

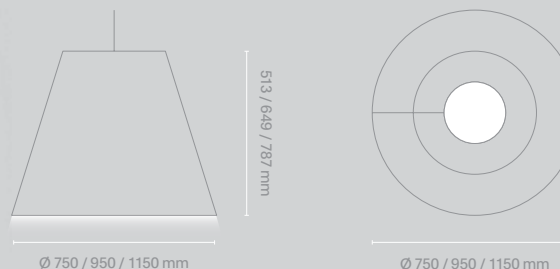

### Acoustic function



### Acoustic performance

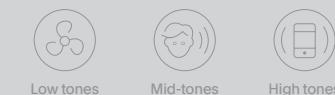

# Loop

# Pendant

### Shapes and sizes

### Thickness: 60 mm



### Acoustic function



### Acoustic performance

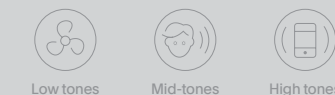

# Line

# Pendant

### Shapes and sizes

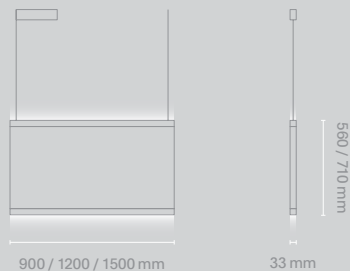

### Acoustic function

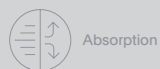

### Acoustic performance

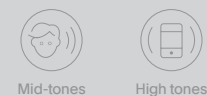

# Wall

# Standing

### Shapes and sizes

### Thickness: 50 mm

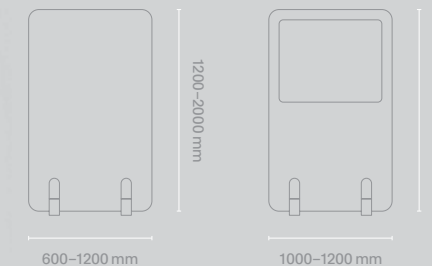

### Acoustic function



### Acoustic performance

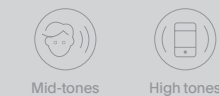

# Duo

# Desk, Standing, Hanging

### Shapes and sizes

### Thickness: 33 mm

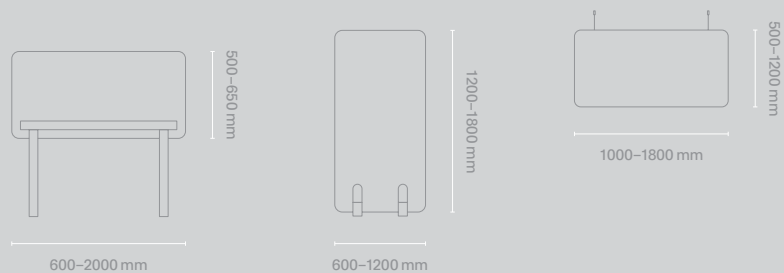

### Acoustic function

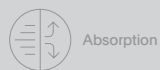

### Acoustic performance

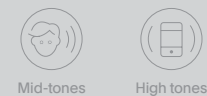

# Cone

# Standing

### Shapes and sizes

### Thickness: 50 mm

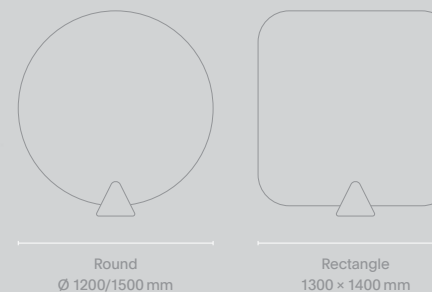

### Acoustic function



### Acoustic performance

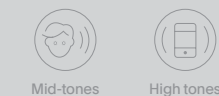

## Booth

## Wall

### Shapes and sizes

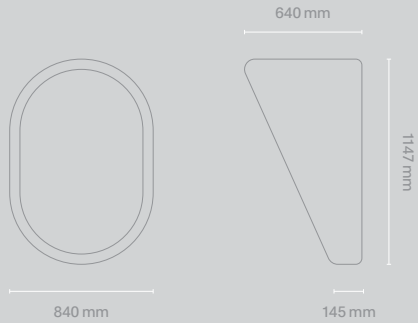

### Acoustic function

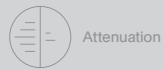

### Acoustic performance

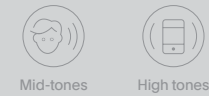

## Blocks

## Wall, Ceiling

### Shapes and sizes

Thickness: 55 mm



| Square   | Triangle                                       | Rectangle   | Circle                      | Semi-circle                 | Hexagon            |
|--|--|---|-----------------------------|-----------------------------|--------------------|
| 600 × 600 mm<br>900 × 900 mm<br>1200 × 1200 mm | 600 × 600 mm<br>900 × 900 mm<br>1200 × 1200 mm | 300 × 600 mm<br>300 × 900 mm<br>450 × 900 mm<br>600 × 900 mm<br>600 × 1200 mm | 600 mm<br>900 mm<br>1200 mm | 600 mm<br>900 mm<br>1200 mm | 200 mm*<br>300 mm* |
|  |  |   |                             |                             | *side of hexagon   |

### Acoustic function

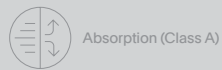

### Acoustic performance



## Tower

## Standing

### Shapes and sizes

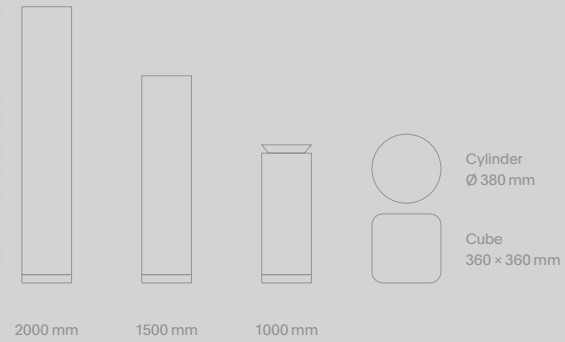

### Acoustic function

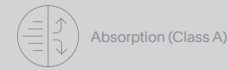

### Acoustic performance



## Shell

## Corner, Ceiling

### Shapes and sizes

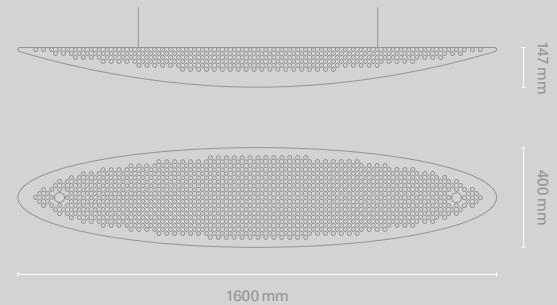

### Acoustic function



### Acoustic performance

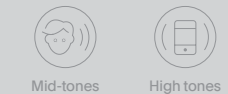



# Print

# Wall

Shapes and sizes

Thickness: 53 mm (aluminium), 48 mm (wood)

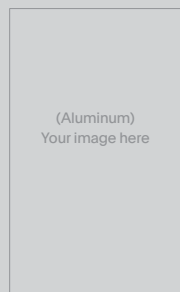

min. 600 x 600 mm  
max. 3000 x 2200 mm

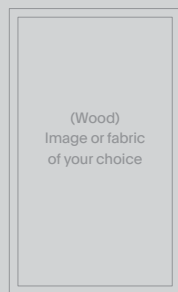

min. 500 x 500 mm  
max. 1000 x 2000 mm

Acoustic function

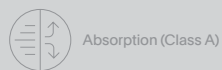

Acoustic performance



Low tones    Mid-tones    High tones

# Canvas

# Wall

Shapes and sizes

Thickness: 60 mm

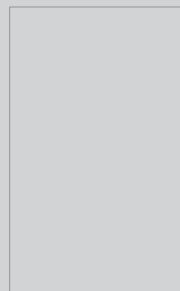

Individual sizes  
min. 1000 x 1000 mm  
max. 1200 x 2400 mm

Acoustic function

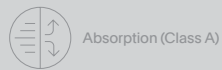

Acoustic performance



Low tones    Mid-tones    High tones

# Puzzle

# Wall

Shapes and sizes

Thickness: 55 mm



Puzzle 11  
800 x 600 mm



Puzzle 12  
800 x 600 mm



Puzzle 13  
595 x 805 mm



Puzzle 14  
1005 x 600 mm



Puzzle 15  
1005 x 595mm

Acoustic function

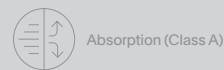

Acoustic performance



Low tones    Mid-tones    High tones

You will find 2D, 3D, Revit files  
and fact sheets at [www.mute.design](http://www.mute.design)



Volatile Organic Compounds  
and Formaldehyde free

# Testing, testing, 1-2-3.

Our user-friendly app is the perfect online tool to test the acoustics of your room.

Get an insight into the best possible acoustic atmosphere at your workplace via your smartphone, tablet, or laptop.

app.mute.design

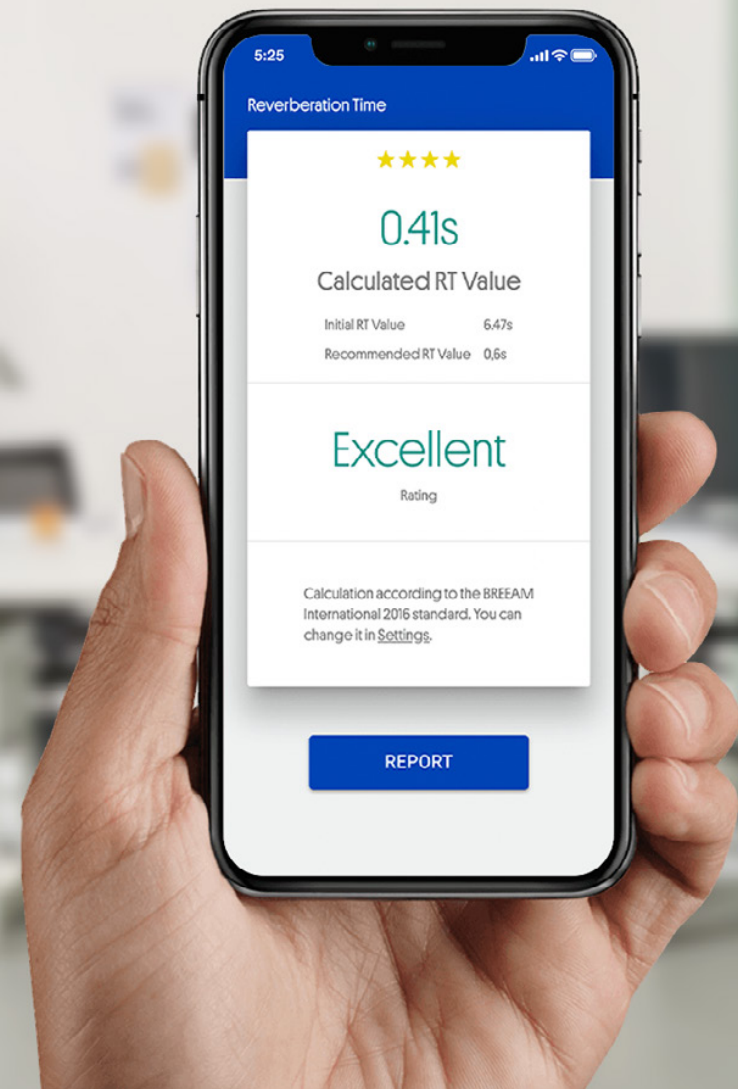

**Let's talk  
soon**

## Contact

## Website

Discover more about our products and company on our website. Here, you will also find inspiration stories and you will be able to configure your own Space pod: [www.mute.design](http://www.mute.design)

## Downloads

Find 2D, 3D and Revit files, packshots, lifestyle images, product fact sheets, brochures, catalogue and much more on [mute.design/downloads](http://mute.design/downloads)

## Join us

[Instagram.com/insta.mute](https://www.instagram.com/insta.mute)

[LinkedIn.com/company/mute-design](https://www.linkedin.com/company/mute-design)

[Pinterest.com/pin\\_mute](https://www.pinterest.com/pin_mute)

[Facebook.com/Silence.by.Mute.Design](https://www.facebook.com/Silence.by.Mute.Design)



carstensen  
büro & objekt

carstensen büro&objekt  
Maurerstrasse 14  
21244 Buchholz  
Tel.: 04181 / 9311 – 0  
info@c-b-o.eu  
www.c-b-o.eu